

SADRŽAJ

AFG 543

OPIS UREĐAJA	2
PRE PRVE UPOTREBE	4
SAVETI ZA ZAŠTITU OKOLINE	4
MERE OPREZA I PREPORUKE	5
ZAMRZAVANJE NAMIRNICA	6
ČUVANJE NAMIRNICA	6
OTAPANJE ZAMRZIVAČA	7
ČIŠĆENJE I ODRŽAVANJE	7
OTKLANJANJE SMETNJI	8
SERVIS	8
POSTAVLJANJE	9
PRIKLJUČENJE NA ELEKTRIČNU MREŽU	9

Opis uređaja

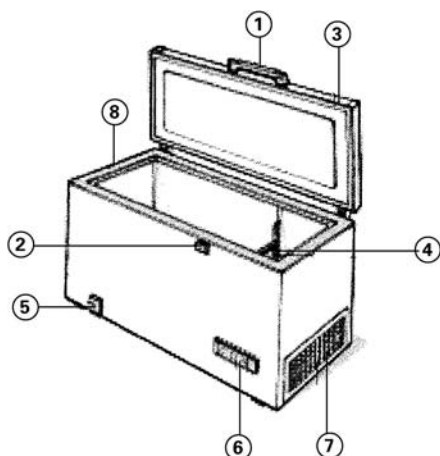

Opis uređaja

1. Ručka poklopca.
2. Brava.
3. Guma
4. Razdelnik
5. Čep žgleba za oticanje otopljene vode.
6. Kontrolna ploča.
7. Ventilaciona rešetka motora.
8. Gornja ivica.

Upravljanje

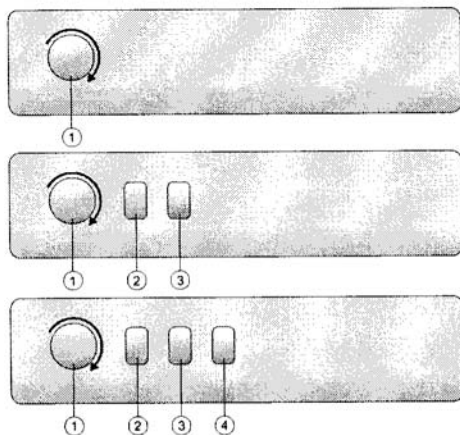

1. Termostat: Podešavanje temperature.
2. Crvena signalna lampica: Pokazuje da temperatura u sanduku nije dovoljno niska.
3. Zelena signalna lampica: Svetli kada je uređaj uključen.
4. Narančasta osvetljava taster: Funkcija brzog zamrzavanja On/off. Funkcija brzog zamrzavanja je uključena kada narančasta lampica u tasteru svetli.

Tačan raspored može se menjati u zavisnosti od modela.

Napomene:

Za pravilan rad uređaja i za slobodno otvaranje poklopca bez oštećivanja, ostavite barem 7 cm prostora sa strane i odpozadi.

Posle postavljanja sačekajte barem 2 sata bez pomeranja uređaja pre priključivanja na električnu mrežu. Ako je sanduk prazan kratko vreme, bolje je ne isključivati ga.

Nakupljanje leda na gornjim ivicama i unutrašnjim stranama uređaja normalna je pojava i neće se odraziti na rad zamrzivača.

Uključivanje zamrzivača prvi put

- Preporučuje se nameštanje termostata na srednju poziciju termostatske skale (fabrički nameštena pozicija).
- Uključite uređaj u električnu mrežu.
- Zelena signalna lampica će se upaliti.
- Crvena signalna lampica takođe će svetleti dok temperatura u zamrzivaču ne postane dovoljno niska za pohranjivanje namirnica. Crvena svetleća lampica ugasi će se u prvih 6 sati nakon uključivanja uređaja.
- Namirnice u zamrzivač stavljajte samo kada se isključi crvena signalna lampica.
- Bi će teško otvoriti poklopac odmah nakon njegovog zatvaranja zbog hermetičke brave što znači da se u unutrašnjosti stvorio delimičan vakuum. Pričekajte nekoliko minuta pre ponovnog otvaranja poklopca. Nakon priključivanja uređaja na električnu mrežu, kada je postignuta odgovarajuća temperatura (otprilike 1 sat), funkcija brzog zamrzavanja mora biti isključena (žuta lampica ne svetli).

Podešavanje temperature

Za podešavanje temperature zamrzivača učinite sledeće:

- Okrenite dugme termostata 1 na položaj 1 da namestite najvišu (najmanje hladnu) temperaturu.
- Okrenite dugme termostata 1 na položaj  da namestite najnižu (najhladniju) temperaturu.
- Kada je zamrzivač samo delom pun, preporučuje se podesiti termostat na niže položaje (prema položaju "E"), ako je naznačen na skali termostata.

Preporuke za štednju energije

- Ne postavljajte uređaj na mesta direktno izloženim suncu ili blizu izvora toplote.
- Nemojte zaklanjati ventilacionu rešetku ili otvore za cirkulaciju vazduha.
- Uklonite nakupljenu prašinu na zadnjoj strani uređaja barem jednom godišnje.
- Koristite termostat za izbor idealne temperature pohranjivanja.
- Nikad ne stavljajte vruće namirnice u zamrzivač.
- Nemojte često otvarati poklopac.
- Proverite da naslage leda nisu deblje od 5-6 mm.

Promena lampice u poklopcu

- Isključite uređaj.
- Skinite masku sledeći uputstva sa crteža.
- Izvadite lampicu i zamenite je sa identičnom istog napona i jačine.
- Vratite masku i ponovno uključite uređaj.

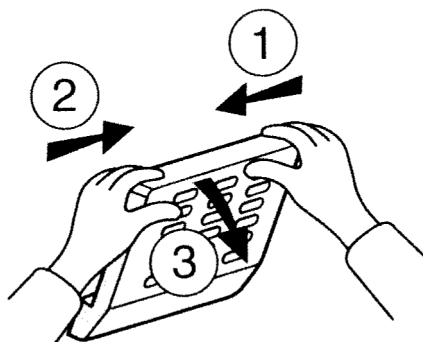

Pre prve upotrebe

Kako biste najbolje iskoristili svoj novi uređaj, pročitajte pomno uputstva za upotrebu i opis uređaja. Oni sadrže opis uređaja i korisne savete za čuvanje namirnica. Sačuvajte ih pažljivo za buduću upotrebu.

- Posle raspakovanja uređaja, proverite da li ima nakakvih oštećenja. Svako oštećenje mora se prijaviti vašem trgovcu u roku od 24 sata.

Saveti za zaštitu okoline

1. Ambalaža

Materijal za pakovanje je 100% reciklirajući i označen je simbolom za recikliranje .

Držite se preporuka o deponovanju ambalažnog materijala. Ambalažni materijal (plastične kesice, polistirenski delovi, itd.) može biti opasan i mora se čuvati van domašaja dece.

2. Proizvod

Zamrzivač je napravljen od reciklirajućeg materijala i kada ga bacate poštujujte uputstva o odlaganju otpada u vašoj sredini. Kad predajete uređaj onesposobite ga presecanjem električnog kabla. Rešite se ovoga proizvoda u skladu sa lokalnim propisima. Odnosite ga u ovlašteni centar radi razgradnje rashladnog gasa.

- Pre priključenja na električnu mrežu uređaj mora mirovati najmanje 2 sata.
- Pre priključenja uređaja na električnu mrežu molimo Vas da proučite poglavlje "Postavljanje".

Informacija:

Ovaj uređaj ne sadrži CFC (zamenjen je s R134a) ili HFC (zamenjen je s R600aizobutan). Za detalje obratite pažnju na pločicu sa oznakama koja se nalazi na zadnjoj strani uređaja.

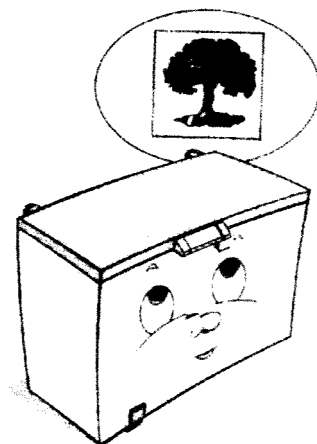

Mere opreza i preporuke

- Nemojte pokrivati ili sprečavati protok vazduha.
- Ne stavljajte tečnosti u staklenim posudama u zamrzivač: mogu se rasprsnuti.
- Ne jedite kockice leda ili sladolede odmah nakon vađenja iz zamrzivača: opasnost "hladnih" opekotina.
- Nemojte dozvoliti da se deca igraju ili sakrivaju unutar zamrzivača: opasnost od gušenja.
- Čuvajte ključeve na posebnom mestu van domašaja dece: sprečite mogućnost da se deca zaključaju u uređaj.

- Nemojte piti tečnost (iako je netoksična) iz rashladnih jastučića.
- Pre čišćenja ili popravki uvek isključite uređaj iz električne mreže ili ga isključite na prekidaču.
- Kabl sme menjati samo ovlašćena osoba.

Deklaracija o usklađenju

- Ovaj uređaj može doći u dodir sa prehrambenim proizvodima i usklađen je sa D.L. 108 od 25.01.1992. (European Directive 89/109/EEC)



Ovaj uređaj je dizajniran, proizveden i na tržištu u skladu sa:

- sigurnosnim odredbama Direktive "Niski napon" 73/23/EEC;
- zaštitnim zahtevima od Direktive "EMC" 89/336/EEC, dopunjene po Direktivi 93/68/EEC;

Uređaji sa izobutanom (R600a)

Izobutan je prirodni gas sa malim uticajem na okolinu. Opreznost je ipak potrebna, jer je izobutan zapaljiv. Pazite da ne oštetite cevi rashladnog sistema.

Zamrzavanje namirnica

Koristite zamrzivač samo za čuvanje zamrznutih namirnica, zamrzavanje svežih namirnica i pravljenje kocki leda.

ZAMRZAVANJE NAMIRNICA

- Otopite zamrzivač kada naslage na stranicama postanu predebele (vidi poglavlje "Čišćenje i održavanje").
- Najmanje 24 sata pre stavljanja sveže hrane u zamrzivač uključite dugme za brzo zamrzavanje. Za zamrzivače bez ovoga dugmeta okrenite termostat na maksimum.
- Pažljivo proučite maksimalni kapacitet zamrzavanja naznačen na specifikacionoj pločici.
- Poklopac uređaja držite zatvoren 24 sata. Nakon toga, isključite dugme za brzo zamrzavanje.
- Kako bi ste zamrzli maksimalnu količinu namirnica naznačenu na pločici sa oznakama (vidi tačku **D** u poglavlju "Postavljanje") produžite vreme pre zamrzavanja na 48 sati.

SPREMANJE SVEŽIH NAMIRNICA ZA ZAMRZAVANJE

- Zamotajte i učvrstite sveže namirnice u: aluminijumsku foliju, plastične folije, plastične posude sa poklopcima koje su prikladne za zamrzavanje namirnica.
- Namirnice moraju biti sveže, zrele i najboljeg kvaliteta, kako bi ste dobili visoki kvalitet zamrznutih namirnica.
- Sveže povrće i voće bilo bi najbolje zamrznuti odmah nakon branja kako bi se potpuno zadržale hranjive vrednosti, čvrstoća, boja i ukus.
- Neke vrste mesa, posebno divljač, treba sušiti pre zamrzavanja.

Upozorenjenje: Vruću hranu uvek ohladite pre stavljanja u zamrzivač.

Zamrzavanje svežih namirnica

Namirnice koje zamrzavate stavite u direktni dodir sa stranicama zamrzivača kao što je prikazano na slici:

A) - hrana koja se zamrzava

B) - već zamrznuta hrana

- Izbegavajte stavljanje sveže hrane u direktan dodir sa hranom koja je već zamrznuta.
- Za najbolje i najbrže zamrzavanje namirnice treba da budu podeljene u male pakete; to će takođe biti korisno pri njihovom odmrzavanju.

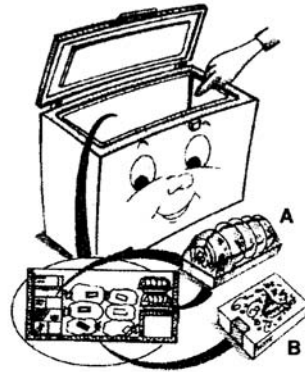

Čuvanje namirnica

Za čuvanje zamrznute sveže hrane koristite tablicu sa strane.

RAZVRSTAVANJE ZAMRZNUTE HRANE

Stavite zamrznute namirnice u zamrzivač i razvrstajte ih.

Datum mora biti naznačen na paketićima, kako bi se iskoristili u roku trajanja.

SAVETI ZA ČUVANJE ZAMRZNUTE HRANE

Kada kupujete zamrznute proizvode:

- proverite da ambalaža nije oštećena (zamrznuta hrana u oštećenom omotu može biti pokvarena). Izbegavajte ambalažu koja je napukla ili koja je mestimično vlažna, što upućuje na to da je hrana možda već pre bila delimično otopljenjena.
- kada ste u prodavnici ostavite za kraj kupovine zamrznutu hranu, a zamrznute proizvode transportujte u za to predviđenim termički izolovanim kesicama.
- stavite zamrznute namirnice u zamrzivač čim stignete kući.
- izbegavajte izlaganje namirnica temperaturnim promenama. Obratite pažnju na rok trajanja na ambalaži.
- uvek poštujujte uputstva o čuvanju na ambalaži.

MESECI	NAMIRNICE		
2-3			
4-6			
6-8			
10-12			

Upozorenje:

Potpuno ili delimično odmrznute namirnice odmah iskoristite. Nemojte ih ponovno zamrzavati osim ako je otopljenjena hrana spremljena. Kuvana hrana može ponovno da se zamrzne.

Ako dođe do dužeg nestanka električne energije:

- ne otvarajte poklopac zamrzivača osim da stavite jastučice sa ledom (ako ih imate) na zamrznute namirnice sa leve i desne strane zamrzivača. To će usporiti rast temperature.

Otapanje zamrzivača

Uređaj treba otopiti kada debljina leda na zidovima dostigne 5-6 mm.

- Isključite napajanje uređaja električnom energijom.
- Izvadite paketiće sa hranom iz zamrzivača, zajedno ih čvrsto zamotajte u novine. Stavite ih na vrlo hladno mesto ili termički izolovanu torbu.
- Ostavite otvoren poklopac zamrzivača.
- Izvucite unutrašnji čep kanala za odvod (u zavisnosti od modela).
- Izvucite spoljni poklopac kanala za odvod (u zavisnosti od modela) i namestite ga kao što je prikazano na slici (A).
- Stavite činiju ispod odvodnog kanala kako bi prikupili ostatke vode. Ako je moguće koristite razdelnik (B).
- Ubrzajte otapanje korišćenjem lopatice za skidanje leda sa stranica zamrzivača.
- Uklonite led sa dna zamrzivača.
- Kako bi ste izbegli trajno oštećenje unutrašnjosti zamrzivača ne koristite šiljate ili oštre metalne predmete za uklanjanje leda.
- Nemojte koristiti abrazivna sredstva ili prisilno zagrevanje unutrašnjosti.

- Osušite potpuno unutrašnjost zamrzivača.
- Nakon zamrzavanja ponovno priključite uređaj.
- Uključite uređaj.

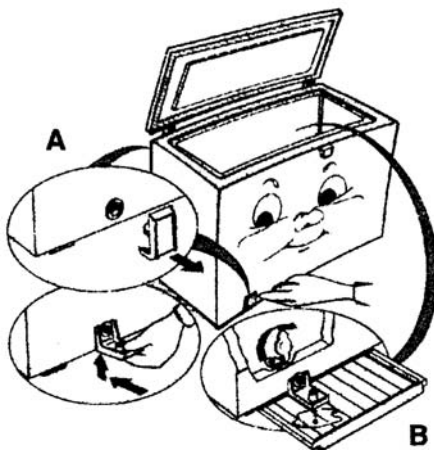

Čišćenje i održavanje

Kako bi ste omogućili najbolji učinak vašeg uređaja održavajte ga i čistite barem jednom godišnje.

- Uklonite led sa gornje ivice.
- Očistite unutrašnjost nakon otapanja, koristeći sunder natopljen toplom vodom i/ili blagi deterdžent.
- Očistite rashladnu rešetku motora (u zavisnosti od modela).
- Očistite prašinu sa kondenzatora na zadnjoj strani uređaja.

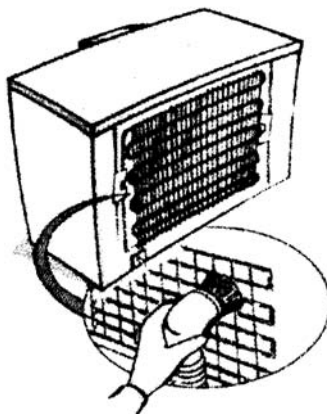

Upozorenje:

Pre čišćenja isključite uređaj.

Nemojte koristiti abrazivne proizvode, sredstva za uklanjanje mrlja, aceton i sl. za čišćenje uređaja.

Otklanjanje smetnji

1. Crvena lampica svetli?

- Zamrznute namirnice sprečavaju potpuno zatvaranje poklopca?
- Uređaj je preblizu izvoru toplote?
- Da li je termostat pravilno podešen?
- D li su kondenzator i ventilacijska rešetka čisti?

2. Uređaj je preterano bučan

- Da li je uređaj ravno postavljen?
- Da li je uređaj u dodiru sa drugim nameštajem ili predmetima koji bi mogli prouzrokovati vibracije?
- Da li je uklonjena ambalaža ispod zamrzivača?

3. Zelena svetlo je isključeno i uređaj ne radi.

- Da li je nestalo struje?
- Da li je utikač pravilno smešten u utičnici?
- Da li je oštećen električni kabl?

4. Zelena lampica je isključena i uređaj radi.

- Zelena lampica ne radi. Zovite servis za njenu zamenu.

5. Kompresor radi bez prestanka

- Da li je u zamrzivač stavljena vruća hrana?
- Da li je poklopac zamrzivača bio otvoren duže vreme?
- Da li je uređaj smešten blizu izvora toplote?
- Da li je termostat pravilno podešen?
- Da li je dugme za brzo smrzavanje greškom uključeno?

6. Previše leda na gornjoj ivici

- Da li su čepovi kanala za isticanje otopljene vode pravilno postavljeni?
- Da li je poklopac pravilno zatvoren?
- Da li je brava poklopca oštećena ili deformisana (vidi poglavlje "Postavljanje")?
- Jesu li četiri zaštitna dela uklonjena (vidi poglavlje "Postavljanje")?

7. Kondenzacija na spoljnim stijenkama zamrzivača

- Pojava kondenzacije je normalna u nekim atmosferskim uslovima (vlažnost vazduha iznad 85%) ili ako je uređaj smešten u vlažnoj ili loše provetrenoj prostoriji. To se ne odražava na rad zamrzivača.

8. Naslage leda na unutrašnjim stranama nisu jednake.

- Ova je pojava sasvim normalna.

Upozorenje:

Klokotanje nakon prestanka rada kompresora sasvim je normalno.

Servis

Pre poziva servisu:

1. Proverite možete li sami rešiti problem uz pomoć poglavlja "Otklanjanje smetnji".
2. Uključite uređaj ponovo kako bi ste videli da li je problem još uvek prisutan. Ako jeste, ponovno ga isključite i čekajte otprilike jedan sat pre ponovnog uključivanja.
3. Ako problem ostane nakon ovoga, nazovite servis.

Navedite:

- vrstu kvara
- model
- servisni broj (broj nakon reči Service na ploči sa oznakama u unutrašnjosti uređaja)
- vašu punu adresu
- vaš telefonski broj

SERVICE 0000 000 00000



Postavljanje

- Otpakujte uređaj i proverite da različiti predmeti (plastične vrećice, itd.) nisu dostupni deci.
- Uklonite 4 zaštitna dela postavljena između poklopca i uređaja (A).
- Upozorenje: dva od četiri zaštitna dela (A) koja se koriste za zaštitu vrata za vreme transporta moraju da se stave u ležišta na plastičnim držačima kondenzatora. Oni su smešteni na zadnjoj ploči uređaja (E). To je važno za osiguranje pravilnog razmaka između aparata i ploče.
- Uklonite ambalažu ispod (B) zamrzivača.
- Nakon priključivanja uređaja na električnu mrežu, kada se postigne prava temperatura proverite da li je funkcija za brzo zamrzavanje isključena (zelena lampica je isključena).
- Za vreme faze zamrzavanja poklopac ne otvarajte dok se ne postigne odgovarajuća temperatura (otprilike 1 sat).
- Proverite da li je poklopac žgjljeba za isticanje otopljene vode pravilno postavljen (C).
- Proverite da li je brava poklopca oštećena: za ispravljanje deformacija zagrejte bavu fenom za kosu.
- Pre priključivanja aparata na napajanje proverite odgovara li napon onom navedenom na pločici sa oznakama (vidi crtež dole).
- Nakon postavljanja frižidera proverite da ne stoji na glavnom kablju.
- Uređaj postavite u suhu, dobro provetrenu prostoriju.
- Izbegavajte postavljanje blizu izvora toplote ili na direktnoj sunčevoj svetlosti.
- Za najbolji rad uređaja i kako bi ste izbegli oštećenja kad je poklopac otvoren, ostavite prostor najmanje 7 cm od zadnje strane do zida i 7 cm sa svake strane.
- Prilagodite opremu.

PRIKLJUČIVANJE NA ELEKTRIČNU MREŽU

- Priključivanje na električnu mrežu mora biti u skladu sa važećim propisima.
- Napon i potrošnja energije naznačeni su na pločici na zadnjem delu uređaja (D).
- Uređaj mora biti uzemljen prema propisu. Proizvođač ne preuzima odgovornost za povređivanje ljudi ili životinja i za nastalu štetu ako nisu poštovana navedene uputstva.
- Ako utičnica i utikač nisu istog tipa utičnicu treba da zameni ovlašćeni električar.

- Ne koristite produžne kablove ili adaptere. Isključivanje uređaja
Trebalo omogućiti da se uređaj može isključiti vađenjem utikača iz zidne utičnice ili isključivanjem dvopolnog prekidača na utičnici.

