



**POTPUNO ELEKTRONSKA  
MAŠINA ZA PRANJE VEŠA**

**UPUTSTVO ZA UPOTREBU**

# **SADRŽAJ**

## **ODELJAK 1: PRE KORIŠĆENJA**

Upozorenja o bezbednosti  
Preporuke

## **ODELJAK 2: POSTAVLJANJE**

Skidanje transportnih zavrtanja  
Podešavanje stopa  
Povezivanje na električnu mrežu  
Povezivanje na dovod vode  
Povezivanje na odvod vode

## **ODELJAK 3: TEHNIČKE SPECIFIKACIJE**

## **ODELJAK 4: KONTROLNA TABLA**

Taster Start/Pauza  
Signalne lampice funkcija  
Tasteri funkcija  
Dugme za izbor programa

## **ODELJAK 5: PRANJE VEŠA**

Pre pranja  
Rukovanje mašinom

## **ODELJAK 6: ODRŽAVANJE I ČIŠĆENJE**

Filteri na dovodu vode  
Filter pumpe  
Fioka za deterdžent  
Sifonski umetak  
Kućište mašine  
Bubanj  
Uklanjanje kamenca iz mašine

## **ODELJAK 7: PRAKTIČNE INFORMACIJE**

## **ODELJAK 8: OTKLANJANJE MANJIH KVAROVA**

## **ODELJAK 9: SISTEM ZA AUTOMATSKO REGISTROVANJE KVAROVA**

## **ODELJAK 10: MEĐUNARODNE OZNAKE ZA PRANJE**

# ODELJAK 1: PRE KORIŠĆENJA

## UPOZORENJA O BEZBEDNOSTI

- Nemojte da koristite višestruke utičnice ili produžni kabl.
- Nemojte da stavljate utikač sa oštećenim ili neispravnim kablom u utičnicu.
- Ako je kabl oštećen treba da ga zameni proizvođač ili ovlašćeni serviser da bi se izbegla opasnost od strujnog udara.
- Nikada nemojte da vadite utikač iz utičnice povlačenjem kabla. Utikač vadite držeći ga rukom.
- Ne stavljajte utikač u utičnicu vlažnim rukama.
- Nikada ne dodirujte mašinu mokrim rukama ili nogama.
- Nikada ne otvarajte fioku za deterdžent dok aparat radi.
- Nikada ne otvarajte vrata na silu dok mašina radi.
- Pošto mašina može da dostigne visoke temperature dok radi, nemojte da dirate odvodno crevo i vodu tokom odvođenja vode.
- U slučaju bilo kakvog kvara prvo isključite aparat iz mreže i zatvorite slavinu. Ne pokušavajte da ga popravite već odmah kontaktirajte najbliži servis.
- Ne zaboravite da ambalaža mašine može da bude opasna po decu.
- Ne dozvoljavajte deci da se igraju mašinom za veš.
- Držite kućnog ljubimca dalje od mašine.
- Mašinu treba da koriste samo odrasle osobe pridržavajući se informacija koje su napisane u ovom uputstvu.
- Vaša mašina je projektovana za rad u domaćinstvu. Garancija neće važiti ako je koristite u poslovne svrhe.
- Nikada nemojte da koristite ili čuvate zapaljive materijale blizu aparata.
- Nemojte da koristite zapaljiva sredstva za čišćenje aparata.
- Aparat ne treba da se postavlja na tepih koji može da blokira ventilaciju sa donje strane.

## PREPORUKE

U dužem kontaktu sa vazduhom deterdžent ili omekšivač će se osušiti i zalepiti za fioku za deterdžent. Da biste to izbegli deterdžent i omekšivač stavite u fioku za deterdžent neposredno pre pranja.

Preporučuje se da program pretpranja koristite samo za veoma prljavu odeću.

Ne prekoračujte maksimalno dozvoljenu količinu veša.

Nije predviđeno da ovaj aparat koriste lica (uključujući decu) sa smanjenim fizičkim, čulnim ili mentalnim sposobnostima ili nedostatkom iskustva i znanja ukoliko ih lice koje je odgovorno za njihovu sigurnost u početku ne nadzire ili obučava za upotrebu aparata. Decu treba nadzirati kako bi se osiguralo da se ne igraju aparatom.

Ako nećete duže vreme koristiti mašinu zatvorite dovod vode i ostavite vrata otvorena da bi unutrašnjost mašine ostala suva i da biste sprečili stvaranje neprijatnog mirisa.

Usled fabričkih postupaka kontrole kvaliteta možda je u mašini ostala izvesna količina vode iz fabrike. To ni na koji način ne šteti mašini.

## ODELJAK 2: POSTAVLJANJE

Pre korišćenja mašine morate obratiti pažnju na sledeća pitanja.

### SKIDANJE TRANSPORTNIH ZAVRTANJA

Transportni zavrtnji koji se nalaze na zadnjoj strani mašine moraju da se skinu pre puštanja mašine u rad.

Oslobodite zavrtnje tako što ćete ih okrenuti suprotno od smera kazaljke na satu pomoću odgovarajućeg ključa. (SLIKA 1)

Skinite zavrtnje tako što ćete ih povući. (SLIKA 2)

U otvore odakle su skinuti transportni zavrtnji stavite plastične čepove koji se nalaze u vrećici sa priborom. (SLIKA 3)

Transportne zavrtnje skinute sa mašine treba sačuvati za slučaj da bude ponovo potrebno transportovati aparat.



SLIKA 1



SLIKA 2

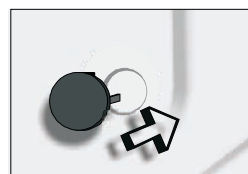

SLIKA 3

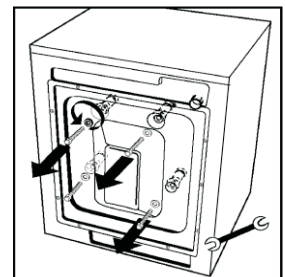

## PODEŠAVANJE STOPA

Nemojte da postavljate aparat na tepihe ili slične površine.

Da bi mašina radila tiho i bez ikakvih vibracija treba je postaviti na ravnu, čvrstu površinu koja nije klizava.

Mašinu možete nivelisati pomoću stopa.

Prvo odvrnite navrtku za podešavanje.

Podesite stope tako što ćete ih okretati nagore ili nadole.

Pošto nivelišete mašinu, ponovo zategnite plastičnu navrtku za podešavanje tako što ćete je okrenuti nagore.

Nikada nemojte podmetati karton, drvene pločice ili slične materijale pod mašinu da ispravite neravnine poda.

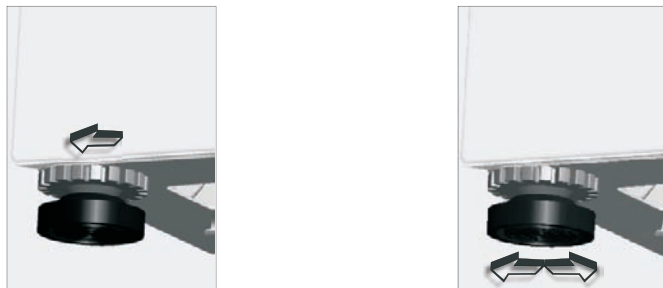

## POVEZIVANJE NA ELEKTRIČNU MREŽU

Ova mašina za pranje veša radi na 220-240V i 50Hz.

Na kabl mašine je povezan poseban utikač sa uzemljenjem. Ovaj utikač obavezno mora da se stavi u uzemljenu utičnicu od 10 ampera. Osigurač za ovo napajanje takođe mora da bude od 10 ampera. Ako nemate takve utičnice i osigurače u kući, neka Vam ih ugradi kvalifikovani električar.

**Naša kompanija neće biti odgovorna za bilo kakva oštećenja koja mogu da se pojave kao rezultat korišćenja mašine bez uzemljenja.**

**Utikač mašine uključite u uzemljenu utičnicu koju možete lako da dohvatite.**

## POVEZIVANJE NA DOVOD VODE

Zavisno od karakteristika, mašina može imati jedan otvor za dovod (hladne) vode ili dvostruki otvor za dovod hladne i tople vode. Crevo sa belom glavom je za dovod hladne vode a crevo sa crvenom glavom je za dovod tople vode (to važi za mašine sa otvorima za dovod tople i hladne vode).

Da biste sprečili curenje iz spojeva, u pakovanju sa crevima dostavljeni su 1 (za otvor za dovod hladne vode) ili 2 (za mašine sa otvorima za toplu i hladnu vodu) zaptivke. Te zaptivke stavite na kraj creva za dovod vode na strani slavine.

Povežite crevo sa belom glavom na ventil za dovod vode sa belim filterom a crevo sa crvenom glavom povežite na ventil za dovod vode sa crvenim filterom (ovo poslednje važi za mašine sa otvorima za toplu i hladnu vodu).

Rukom zategnite plastične delova priključaka. Radi bezbednijeg povezivanja pozovite majstora za vodovod.

Pritisak vode od 1-10 bara iz slavine omogućiće da mašina efikasnije radi. (pritisak od 1 bara znači protok vode od više od 8 litara u 1 minutu iz potpuno otvorene slavine)

Po završetku povezivanja proverite da li na spojevima curi voda tako što ćete otvoriti slavinu do kraja.

Uverite se da creva za dovod vode nisu savijena, prelomljena ili zgnječena.

Creva za dovod vode montirajte na slavinu za vodu sa navojem od 3/4".

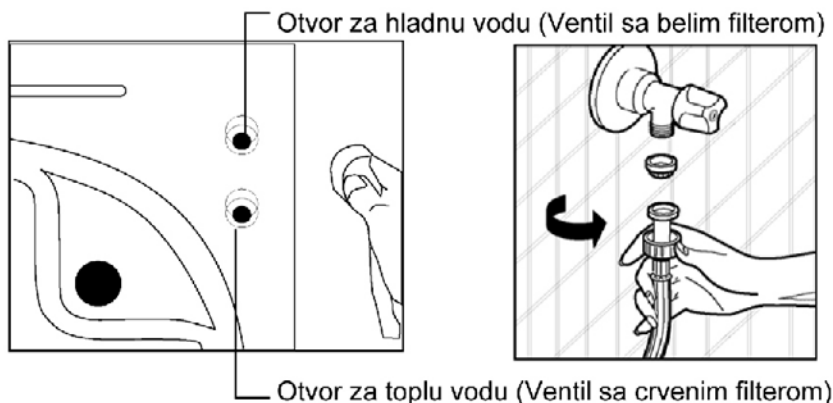

## POVEZIVANJE NA ODVOD VODE

- Osigurajte da crevo za odvod vode ne bude savijeno, uvrnuto, zgnječeno ili istegnuto.
- Crevo za odvod vode treba da se montira na visini od minimalno 60 cm a maksimalno 100 cm od poda.
- Kraj creva za odvod vode može direktno da se postavi u otvor za odvod prljave vode ili da se montira direktno na poseban sifon lavabo.
- Nikada nemojte da pokušavate da produžavate crevo dodavanjem komada creva

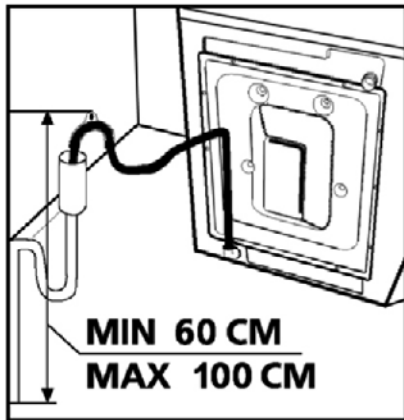

## ODELJAK 3: TEHNIČKE SPECIFIKACIJE

Maksimalna količina suvog veša (kg)	5
Preporučena količina veša (kg)	4,5
Visina (cm)	85
Širina (cm)	59,6
Debljina (cm)	51
Maksimalna brzina centrifuge (o/min)	600

- 1-Gornji poklopac
- 2-Fioka za deterdžent
- 3-Kontrolna tabla
- 4-Vrata
- 5-Donja maska

Ove gore navedene tehničke specifikacije odnose se na mašine sa jednostrukim dovodom vode (hladna) i dvostrukim dovodom vode (hladna/topla).

## ODELJAK 4: KONTROLNA TABLA

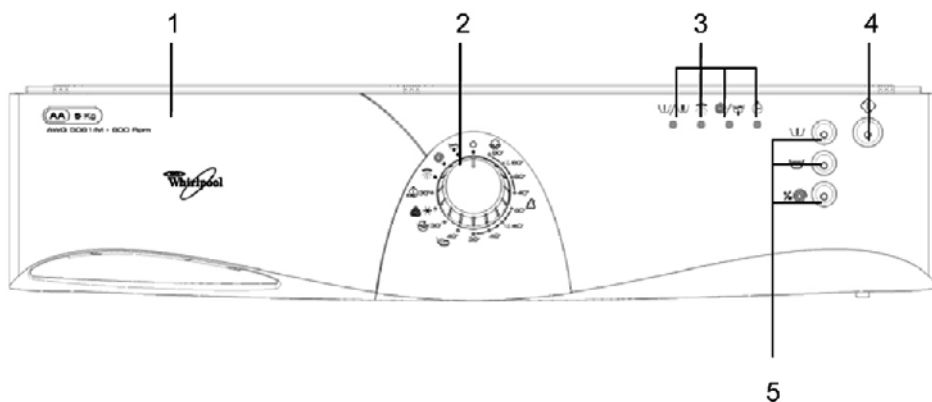

- 1-Fioka za deterdžent
- 2-Dugme za izbor programa
- 3-Signalne lampice za rad programa
- 4-Taster Start/Pauza i za otkazivanje programa
- 5-Tasteri funkcija

## TASTER START/PAUZA

Ovaj taster se koristi za pokretanje izabranog programa ili za privremeno zaustavljanje programa koji je u toku.

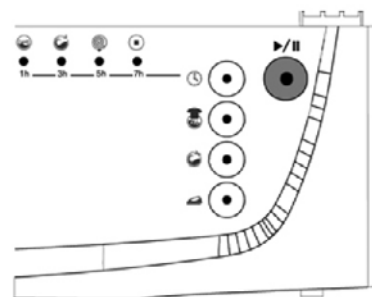

## SIGNALNE LAMPICE FUNKCIJA

Pritisak na taster Start/Pauza ili na bilo koji drugi taster funkcije uključuje lampice koje se nalaze iznad tastera i na kontrolnoj tabli i koje pokazuju faze programa pranja. Kada je bilo koja od ovih lampica upaljena to znači da je u toku određeni program.

Lampica se gasi kada se pritisne bilo koji taster funkcije ili taster Start/Pauza ili kada je izabrana funkcija završena.

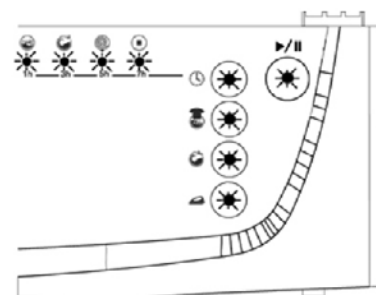

**Signalne lampice funkcija se koriste i za šifre kvarova navedene u Odeljku 9.**

## TASTERI FUNKCIJA



### Bez centrifuge

Preporučuje se da se ovaj program koristi za osetljive tkanine koje ne treba centrifugirati. Pritiskom na taster ove funkcije, možete da otkazete program centrifugiranja koji postoji u okviru odabranog programa pranja.



### Intenzivno ispiranje

Korišćenjem ove funkcije kod bilo kojeg od postojećih programa možete da dodate još jedno ispiranje pored ispiranja koje obavlja mašina.



### Odlaganje starta

Funkcija tajmera Vam omogućava da podesite mašinu da počne sa radom nekoliko sati kasnije. Zavisno od željenog vremena odlaganja starta, pritisnite taster ove funkcije dok se na kontrolnoj tabli ne upali odgovarajuća lampica za odlaganje starta (1 sat / 3 sata / 5 sati / 7 sati). Zatreptaće lampica iznad tastera funkcije. Uključite program pritiskom na taster Start/Pauza.

### **UPOZORENJE!**

**Ako ste zaboravili da upotrebite neku dodatnu funkciju a mašina je već počela sa pranjem pritisnite taster dodatne funkcije koju želite da odaberete; ako signalna lampica iznad nje ostane upaljena dodatna funkcija koju ste izabrali će se aktivirati. Ako lampica nakratko ostane upaljena pa se ugasi dodatna funkcija koju ste izabrali neće postati aktivna.**

### **NAPOMENA:**

**Naši proizvodi imaju elektronske ploče i tastere osetljive na dodir. Za aktiviranje funkcija biće dovoljan blagi pritisak na tastere.**

## DUGME ZA IZBOR PROGRAMA

Pomoću dugmeta za izbor programa možete da izaberete program kojim želite da perete odeću. Program možete izabrati okretanjem dugmeta u bilo kom smeru. Morate da pazite da znak na dugmetu bude tačno na programu koji želite da izaberete. Kada dugme okrenete na položaj **STOP** (isključeno), mašina će obaviti operaciju odvođenja vode da bi završila (otkazala) prethodni program. Pošto se odvođenje vode završi mašina će preći u režim pripravnosti. Sada možete da izaberete neki drugi program koji želite da pokrenete.

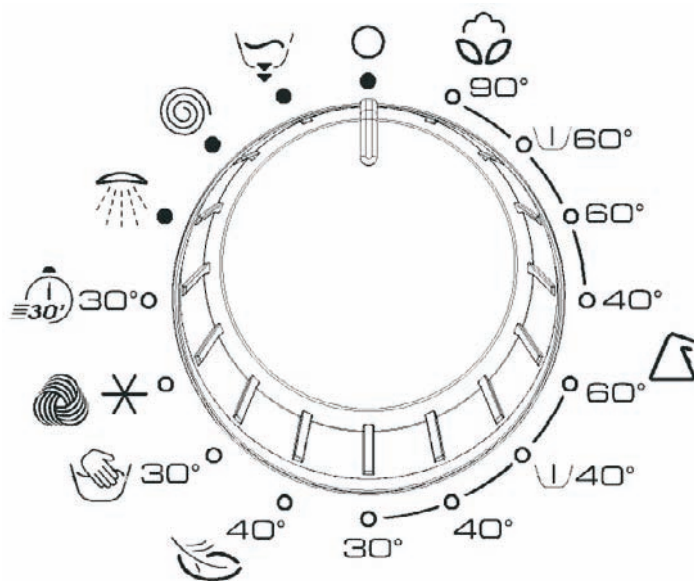

0-STOP

1-Pamuk 90°

2-Pamuk 60° sa pretpranjem

3-Pamuk 60°

4-Pamuk 40°

5-Sintetika 60°

6-Sintetika 40° sa pretpranjem

7-Sintetika 40°

8-Sintetika 30°

9-Osetljive tkanine 40°

10-Ručno pranje / vuna 30°

11-Hladno pranje vuna

12-Brzo pranje 30°

Ispiranje



Centrifugiranje



Odvod vode



## ODELJAK 5: PRANJE VEŠA

- Uključite mašinu u električnu mrežu.
- Otvorite slavinu za vodu.

**Prvi ciklus pranja** - U mašini je možda ostalo malo vode posle fabričkih testova i proba. Preporučuje se da se prvi ciklus pranja obavi bez veša da bi se ta voda izbacila iz mašine. Sipajte pola merice običnog deterdženta u odeljak 2 i izaberite program za pamuk na 90°C.

### PRE PRANJA

#### Razvrstavanje veša

- Razvrstajte veš prema vrsti (pamuk, sintetika, osetljive tkanine, vuna itd.), temperaturama pranja i stepenu zaprljanosti.
- Nikada ne perite zajedno beli i obojeni veš.
- Budući da obojeni veš može pri prvom pranju da pusti boju, perite ga odvojeno.
- Pazite da na odeći ili u džepovima odeće nema metalnih predmeta, a ako ih ima skinite ih.
- Zatvorite rajsferšluse i zakopčajte odeću.
- Skinite plastične ili metalne kukice i vrpce sa zavesa ili zavese stavite u vreću za pranje i vežite je.
- Odeću kao što su pantalone, pletene tkanine, majice okrenite na naličje.
- Male stvari kao što su čarape i maramice perite u vreći za pranje.



Pranje do 90 °C



Pranje do 60 °C



Pranje do 30 °C



Ne može da se pere u mašini

## Stavljanje veša u mašinu

- Otvorite vrata mašine.
- Stavite veš u mašinu bez sabijanja.
- Svaki komad veša stavite posebno.
- Kada zatvarate vrata mašine pazite da se ništa ne zaglavi između vrata i zaptivne gume.
- Dobro zatvorite vrata jer inače mašina neće početi da radi.

## Sipanje deterdženta u mašinu

- Količina deterdženta koju ćete sipati u mašinu zavisi od sledećih kriterijuma:
- Potrošnja deterdženta se menja zavisno od zaprljanosti veša. Za malo zaprljan veš nemojte da koristite pretpranje i stavite malu količinu deterdženta u odeljak br. 2 fiokice za deterdžent.
- Za jako zaprljan veš izaberite program sa pretpranjem, sipajte ¼ potrebne količine deterdženta u odeljak 1 a preostalu količinu u odeljak 2.
- U mašini koristite samo deterdžente koji su posebno namenjeni automatskim mašinama za pranje. Količine koje treba da koristite navedene su na pakovanju deterdženta.
- Količina deterdženta koju treba sipati povećava se što je tvrdoća vode veća.
- Količina deterdženta koju treba sipati povećava se što je veća količina veša.
- Omekšivač sipajte u odeljak za omekšivač u fioci za deterdžent. Nemojte da prekoračite maksimalno dozvoljen nivo. U suprotnom će se omekšivač prelići u vodu za pranje preko sifona.
- Omekšivače velike gustine treba razblažiti vodom pre sipanja u fioku. To je zato što omekšivač velike gustine začepi sifon i sprečava normalan tok omekšivača.
- Tečne deterdžente možete da koristite u svim programima bez pretpranja. Za to stavite dodatak za određivanje nivoa tečnog deterdženta u drugi odeljak fiokice za deterdžent i sipajte tečni deterdžent prema oznakama na ovom dodatku.

## RUKOVANJE MAŠINOM

### Izbor programa i funkcija

Izaberite programe i dodatne funkcije koje su prikladne za taj veš pomoću tabela datih na strani 17. Samo za prvo puštanje u rad odaberite neki program i držite taster Start/Pauza pritisnut 4 sekunde pre stavljanja veša u mašinu. To je potrebno da bi se izbacila zaostala voda posle testiranja u fabrici.

### Taster Start/Pauza

Pritiskom na ovaj taster možete da pokrenete program koji ste izabrali ili da pauzirate program koji je u toku.

Kada program koji ste izabrali počne da radi počće da svetli lampica iznad tastera Start/Pauza.

Kada želite da pauzirate izabrani program pritisnite jednom taster Start/Pauza. Lampica iznad njega počće da trepće. Da biste ponovo pokrenuli program iz tačke gde je pauziran moraćete da ponovo pritisnete taster Start/Pauza.

### Pokretanje programa

- Podesite dugme za izbor na program koji želite da izaberete.

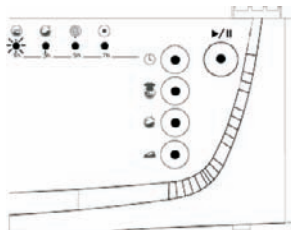

- Ako je program koji ste izabrali program pranja zatreptaće lampica za pranje.

- Ako je program koji ste izabrali program ispiranja/centrifugiranja ili odvođenja vode zatreptaće lampice koje označavaju taj izbor.

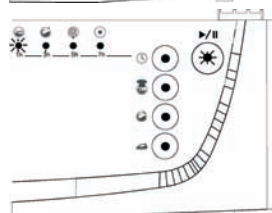
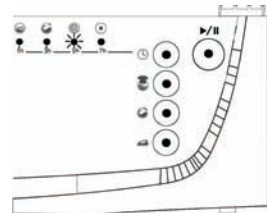
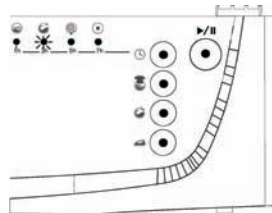

- Pokrenite izabrani program pritiskom na taster Start/Pauza.

- Kada pokrenete program pritiskom na taster Start/Pauza upaliće se lampice koje označavaju da je taster Start/Pauza aktivan i da je u toku operacija pranja.



### Tasteri za izbor dodatnih funkcija

Podesite dugme za izbor na program koji želite da izaberete.

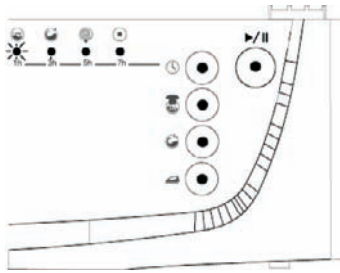

- Ako je program koji ste izabrali program pranja zatreptaće lampica za pranje.

- Ako je program koji ste izabrali program ispiranja/centrifugiranja ili odvođenja vode zatreptaće lampice koje označavaju taj izbor.

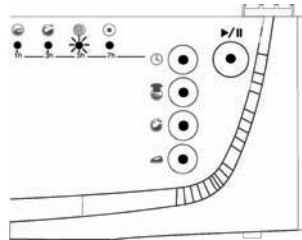
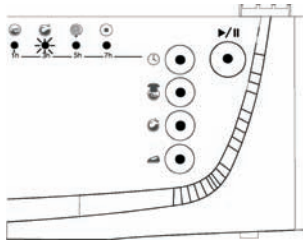

### Da biste izabrali dodatnu funkciju:

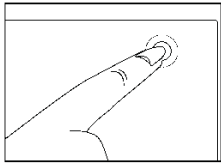

- Pritisnite jednom taster dodatne funkcije koju želite da izaberete.

- Ako lampica iznad tastera funkcije nastavi da svetli znači da ste izabrali funkciju koju ste želeli.

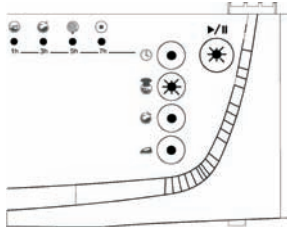

- Ako lampica iznad tastera funkcije trepće znači da tu dodatnu funkciju ne možete da koristite za program pranja koji ste izabrali.

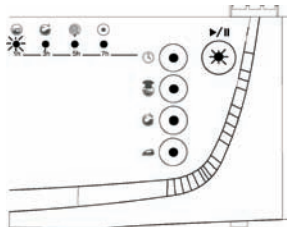

- Pokrenite izabrani program pritiskom na taster Start/Pauza.
- Kada pokrenete program pritiskom na taster Start/Pauza upaliće se lampice koje označavaju da je taster Start/Pauza aktivan i da je u toku operacija pranja.

## Otkazivanje programa

Ako želite da određeni program koji je u toku završi ranije:

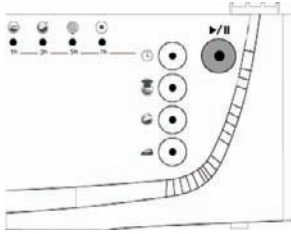

Držite taster Start/Pauza pritisnut 4 sekunde.

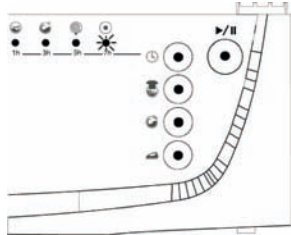

- Mašina će obaviti operaciju odvođenja vode koja je potrebna da bi se program završio pa će potom prekinuti program.
- Lampica za kraj programa će nastaviti da svetli.
- Sada možete da izaberete neki drugi program koji želite.

## Kraj programa

Mašina će se automatski zaustaviti kada se završi program koji ste izabrali.

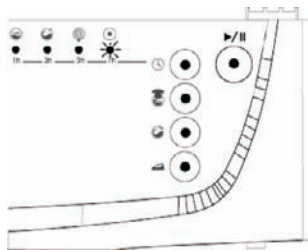



- Upaliće se lampica za kraj programa.
- Vratite dugme za izbor programa na položaj STOP (isključeno).
- Blokada vrata će se automatski isključiti oko dva minuta posle završetka programa. Vrata možete da otvorite i izvadite veš tako što ćete povući ručku vrata ka sebi.
- Pošto izvadite veš ostavite vrata otvorena da bi unutrašnjost mašine mogla da se osuši.
- Isključite mašinu iz električne mreže.
- Zatvorite slavinu za vodu.

## UPOZORENJE!

U slučaju nestanka struje u bilo kojoj fazi programa pranja pa ponovnog dolaska posle izvesnog vremena mašina će nastaviti program iz tačke u kojoj je prekinut. Takva situacija neće izazvati nikakvu štetu mašini.

U slučaju nestanka struje tokom pranja blokada vrata će se isključiti posle dva minuta. Ako u mašini ima vode nemojte da otvarate vrata ili će se voda prosuti napolje. Ako želite da izvadite veš to možete da učinite tako što ćete ispustiti vodu iz mašine postupajući po uputstvima datim u odeljku "Čišćenje filtera pumpe" na stranama 18 i 19.

Program	Odeljak za deterdžent	Maksimalna količina suvog veša (kg)		Vrsta veša	Objašnjenja
1- PAMUK 90°	2		5	Iskuvavanje, zaprljane tkanine od pamuka i lana	Donji veš, čaršavi, stolnjaci, majice, košulje, peškiri
2- PAMUK 60° SA PRETPRANJEM	1+2		5	Veoma zaprljane tkanine od pamuka i lana, obojene tkanine	
*3- PAMUK 60°	2		5	Zaprljane tkanine od pamuka i lana, obojene tkanine	
4- PAMUK 40°	2		5	Malo zaprljane tkanine od pamuka i lana, obojene tkanine koje puštaju boju	
5- SINTETIKA 60°	2		3	Zaprljane tkanine od sintetike ili mešavina sa sintetikom	Najlonske čarape, bluže
6- SINTETIKA 40° SA PRETPRANJEM	1+2		3	Til i zavese, osetljiv veš	
7- SINTETIKA 40°	2		3	Malo zaprljane tkanine od sintetike ili mešavina sa sintetikom	
8- SINTETIKA 30°	2		3	Malo zaprljane tkanine od sintetike ili mešavina sa sintetikom	
9-OSETLJIVE TKANINE 40°	2		2	Zaprljani veš za ručno pranje i vuna za mašinsko pranje	Sav vuneni veš
10-RUČNO PRANJE / VUNA 30°	2		2	Zaprljani veš za ručno pranje i vuna za mašinsko pranje	
11-HLADNO PRANJE VUNA	2		2	Veoma malo zaprljan veš za ručno pranje u hladnoj vodi i vuna za mašinsko pranje	
12-BRZO PRANJE 30°	2		2,5	Malo zaprljane tkanine od pamuka i lana, obojene tkanine	
ISPIRANJE 	Kada Vam je potrebno dodatno ispiranje veša posle pranja, možete da koristite ovaj program za sve vrste veša.				
CENTRIFUGA 	Ovaj program možete da koristite kada Vam je potrebno dodatno centrifugiranje veša posle pranja. Nemojte koristiti ovaj program za osetljivi ili vuneni veš.				
ODVOD VODE 	Ovaj program se koristi za odvođenje prljave vode posle pranja. Ako želite da izbacite vodu pre završetka programa pranja, možete koristiti ovaj program.				

## ODELJAK 6: ODRŽAVANJE I ČIŠĆENJE

- Isključite mašinu iz električne mreže.
- Zatvorite slavinu za vodu.

### FILTERI NA DOVODU VODE

- Na kraju creva za dovod vode prema slavini i na krajevima ventila za dovod vode nalaze se filteri koji sprečavaju ulazak prljavštine i stranih tela iz vode u mašinu. Ako mašina ne može da primi dovoljno vode iako je slavina otvorena treba očistiti ove filtere.
- Skinite crevo za dovod vode.
- Skinite filtere sa dovodnih ventila pomoću klešta i temeljno ih operite pomoću četke.
- Očistite filtere dovodnog creva koji se nalaze na kraju prema slavini tako što ćete ih skinuti rukom zajedno sa zaptivkom.
- Pošto ste očistili filtere možete ih vratiti na isti način kao što ste ih skinuli.

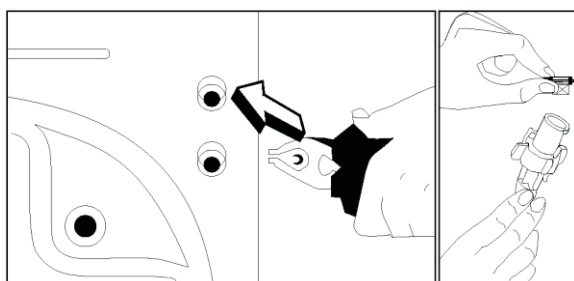

## FILTER PUMPE

Sistem filtera pumpe produžava vek trajanja pumpe koja se koristi za odvođenje prljave vode. On sprečava da u pumpu uđu končići i vlakna koji su otpala sa veša. Preporučuje se da se filter pumpe čisti na svaka 2-3 meseca. Da biste očistili filter pumpe:

- Otvorite spoljni poklopac povlačenjem za ručku.
- Pre otvaranja poklopca filtera podmetnite neku posudu ispred poklopca filtera da biste sprečili da se preostala voda iz mašine prospe.
- Odvrnite poklopac filtera okrećući ga suprotno od smera kazaljke na satu i ispustite vodu.
- Izvadite strana tela iz filtera.
- Proverite rukom da li se pumpa okreće.
- Pošto ste očistili pumpu, namestite poklopac filtera okrećući ga u smeru kazaljke na satu.
- Vratite spoljni poklopac na svoje mesto.
- Ne zaboravite da će poklopac filtera propuštati vodu ako ga ne namestite pravilno.



### UPOZORENJE!

#### Opasnost od opekotina!

Pošto voda unutar pumpe može biti vrela, sačekajte da se ohladi.

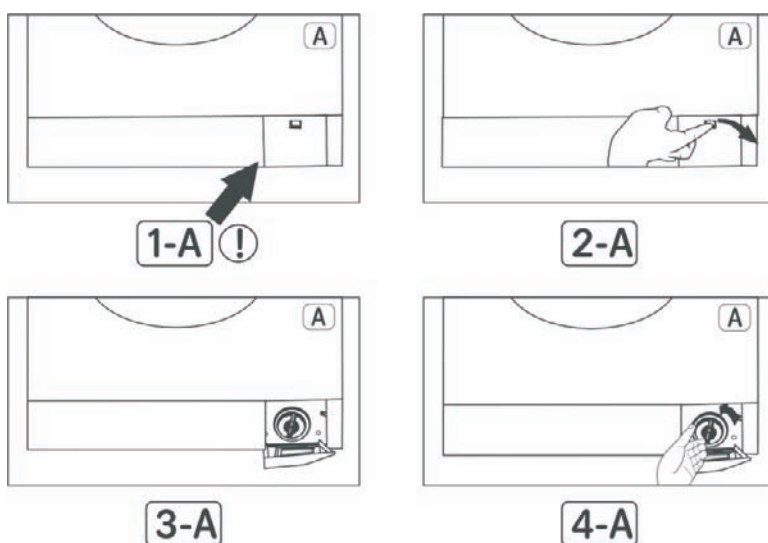

## FIOKA ZA DETERDŽENT

Deterdženti mogu da prouzrokuju da se tokom vremena stvore naslage u fioci za deterdžent i u njenom ležištu. Povremeno vadite fioku za deterdžent da bi očistili nakupljene ostatke deterdženta. Da biste izvadili fioku:

Povucite fioku do kraja (SLIKA 1).

Nastavite da je povlačite i pritisnite poklopac sifona unutar potpuno otvorene fioke pa izvadite fioku iz njenog ležišta (SLIKA 2).

Operite je vodom pomoću stare četkice za zube.

Prikupite ostatke deterdženta iz ležišta fioke ne dozvoljavajući da upadnu u mašinu.

Posle temeljnog sušenja fioke vratite je na svoje mesto ponavljajući korake obrnutim redosledom.

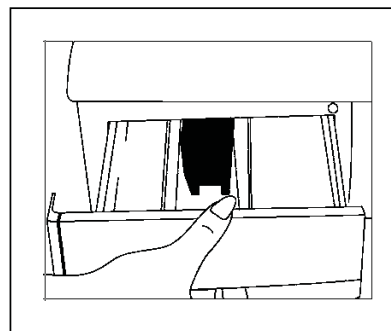

SLIKA 1

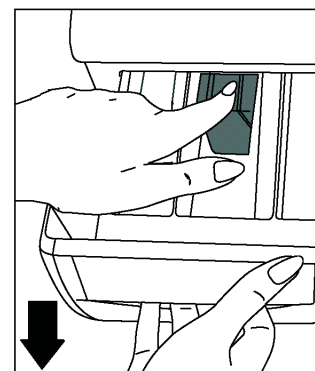

SLIKA 2

## SIFONSKI UMETAK

Izvucite fioku za deterdžent. Skinite sifonski umetak i temeljno očistite ostatke omekšivača. Očišćeni sifonski umetak vratite na svoje mesto. Proverite da li ste ga pravilno postavili.

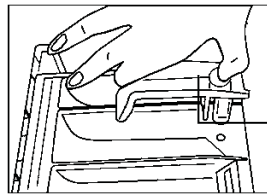

SIFONSKI UMETAK

## KUĆIŠTE MAŠINE

Da biste očistili spoljnu površinu aparata koristite neutralni deterdžent i vlažnu krp. Pazite da ne koristite materijal koji bi mogao da ošteti spoljnu površinu mašine.



### UPOZORENJE!

Ako je mašina postavljena na mestu gde okolna temperatura može da padne ispod 0°C, uradite sledeće ako je nećete koristiti:

- Uključite mašinu u električnu mrežu.
- Zatvorite slavinu i skinite crevo ili creva za dovod vode sa slavine.
- Krajeve creva za dovod i odvod vode stavite u neku posudu na podu.
- Podesite dugme za izbor programa na program "Odvod vode".
- Biće upaljeno svetlo da je program spreman.
- Uključite program pritiskom na taster Start/Pauza.
- Kada se program završi isključite mašinu iz električne mreže (upaljeno je svetlo za kraj programa).

Kada završite ovaj postupak preostala voda unutar mašine biće ispuštena i tako će se sprečiti stvaranje leda u mašini. Kada ponovo budete koristili mašinu proverite da li je okolna temperatura iznad 0°C.

## BUBANJ

Nemojte da ostavljate unutar mašine metalne delove kao što su igle, spajalice ili novčići. Ovi predmeti prouzrokuju stvaranje mrlja od rđe u bubnju. Da biste uklonili ove mrlje od rđe upotrebite sredstvo za čišćenje bez hlora i sledite uputstva proizvođača tog sredstva za čišćenje. Za čišćenje mrlja od rđe nikada nemojte da koristite žice za pranje sudova ili slične grube predmete.

## UKLANJANJE KAMENCA IZ MAŠINE

Ako pravilno određujete količinu deterdženta koju koristite u mašini uklanjanje kamenca neće biti potrebno. Međutim, ako želite da obavite uklanjanje kamenca, koristite sredstva za zaštitu od kamenca koja se prodaju na tržištu i obratite pažnju na njihova upozorenja.



### UPOZORENJE!

Sredstva za uklanjanje kamenca sadrže kiseline i to može da izazove promene boje veša uz negativan uticaj na mašinu.

## ODELJAK 7: PRAKTIČNE INFORMACIJE



**Alkoholna pića:** Mrlju treba prvo oprati hladnom vodom pa obrisati glicerinom i vodom i isprati vodom pomešanom sirćem.



**Pasta za cipele:** Mrlju treba blago ostrugati a da se ne ošteti odeća, natrljati deterdžentom i isprati. U slučaju da se mrlja ne ukloni, treba je natrljati 1 delom čistog alkohola (96 %) pomešanim sa 2 dela vode i zatim isprati mlakom vodom.



**Čaj i kafa:** Umrljani deo odeće razvucite preko neke posude pa sipajte onoliko vrele vodu koliko ta vrsta tkanine može da trpi. Ako je ta vrsta tkanine pogodna za to, operite je pomoću ceđi.



**Čokolada i kakao:** Ostavite odeću u hladnoj vodi i natrljajte je sapunom ili deterdžentom, operite je na najvećoj temperaturi koju ta vrsta odeće može da izdrži. Ako je i dalje ostala mrlja od ulja, obrišite je pomoću oksigenovane vode (u razmeri od 3%).



**Paradajz:** Pošto ostružete osušene delove a da ne oštete odeću, ostavite je u hladnoj vodi oko 30 minuta i operite je tako što ćete je natrljati deterdžentom.



**Supa od mesa, jaje:** Uklonite osušene ostatke i obrišite mrlju pomoću sunčera ili meke krpe navlažene hladnom vodom. Natrljajte je deterdžentom i isperite razblaženom ceđi.



**Mrlje od masti i ulja:** Prvo obrišite ostatke. Istrljajte mrlju deterdžentom pa je zatim operite mlakom vodom sa sapunom.

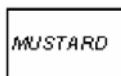

**Senf:** Na zamrljanu površinu prvo nanosite glicerol. Natrljajte je deterdžentom pa je zatim operite. Ako mrlja još uvek nije nestala, obrišite je alkoholom (Kod sintetičke i obojene odeće treba koristiti mešavinu od 1 dela alkohola i 2 dela vode)



**Mrlja od krvi:** Potopite odeću u hladnu vodu na 30 minuta. Ako mrlja još uvek nije nestala, potopite je u mešavinu vode i amonijaka (3 kašike amonijaka u 4 litre vode) na 30 minuta.



**Pavlaka, sladoled i mleko:** Potopite odeću u hladnu vodu i natrljajte umrljani deo deterdžentom. Ako mrlja još uvek nije nestala, na tkaninu odeće nanosite ceđ u odgovarajućoj razmeri. (Nemojte da koristite ceđ na obojenoj odeći.)

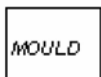

**Buđ:** Mrlje od buđi treba što pre očistiti. Mrlju treba oprati deterdžentom, a ako se ne ukloni, treba je obrisati pomoću oksigenovane vode (u razmeri od 3%).



**Mastilo:** Držite zamrljani deo pod hladnom vodom dok se mastiljava voda potpuno ne ocedi. Zatim natrljajte mrlju vodom sa sokom od limuna i deterdžentom i operite je posle 5 minuta.



**Voće:** Umrljani deo odeće razvucite preko neke posude pa sipajte hladnu vodu na njega. Nemojte sipati toplu vodu na mrlju. Obrišite je hladnom vodom i nanesite glicerini. Sačekajte 1-2 sata pa isperite pošto ste je obrisali uz nekoliko kapi alkoholnog sirća.



**Mrlja od trave:** Umrljani deo natrljajte deterdžentom. Ako je ta vrsta tkanine pogodna za to, operite je pomoću ceđi. Vunenu odeću natrljajte alkoholom. (Kod obojene odeće treba koristiti mešavinu od 1 dela čistog alkohola i 2 dela vode).



**Uljana boja:** Mrlju treba ukloniti pomoću razređivača pre nego što se osuši. Zatim je treba natrljati deterdžentom i oprati.



**Nagorela odeća:** Ako je odeća pogodna za to, u vodu za pranje možete da dodate ceđ. Kod vunelih tkanina preko mrlje treba staviti krpnu navlaženu oksigenovanom vodom i ispeglati je sa suvom krpom na njoj. Posle je treba dobro isprati.

## ODELJAK 8: OTKLANJANJE MANJIH KVAROVA

Sve popravke koje moraju da se obave na mašini treba da obavi ovlašćeni servis. Kada je mašini potrebna popravka ili kada niste u stanju da otklonite kvar pomoću informacija datih u daljem tekstu:

- Isključite mašinu iz električne mreže.
- Zatvorite slavini za vodu.
- Javite se najbližem ovlašćenom servisu.



KVAR	MOGUĆI UZROK	NAČINI OTKLANJANJA
Mašina ne radi.	Isključena je iz mreže.	Stavite utikač u utičnicu.
	Neispravan je osigurač.	Zamenite osigurač.
	Nema struje.	Proverite da li ima struje.
	Nije pritisnut taster Start/Pauza.	Pritisnite taster Start/Pauza.
	Dugme za izbor programa je u položaju O (isključeno).	Stavite dugme za izbor programa u željeni položaj.
	Vrata nisu dobro zatvorena.	Dobro zatvorite vrata. Trebalo bi da začujete škljocanje.
Mašina ne prima vodu.	Zatvorena je slavina.	Otvorite slavinu.
	Možda je savijeno crevo za dovod vode.	Proverite crevo za dovod vode.
	Začepljeno je crevo za dovod vode.	Očistite filtere na crevu za dovod vode. (*)
	Začepljen je filter na ventilu za dovod vode.	Očistite filtere na ventilu za dovod vode (*)
	Vrata nisu dobro zatvorena.	Dobro zatvorite vrata. Trebalo bi da začujete škljocanje.
Mašina ne odvodi vodu.	Začepljeno je ili savijeno odvodno crevo.	Proverite odvodno crevo.
	Začepljen je filter pumpe.	Očistite filter pumpe. (*)
	Veš nije ravnomerno raspoređen u mašini.	Ravnomerno rasporedite veš.
Mašina vibrira.	Nisu podešene stope mašine.	Podesite stope. (**)
	Nisu skinuti transportni zavrtnji.	Skinite transportne zavrtnje. (**)

(\*) Pogledajte odeljak o održavanju i čišćenju mašine.

(\*\*) Pogledajte odeljak o postavljanju mašine.

KVAR	MOGUĆI UZROK	NAČINI OTKLANJANJA
Mašina vibrira.	U mašini ima premalo veša.	To ne sprečava rad mašine.
	U mašinu je stavljeno previše veša ili je neravnomerno raspoređen.	Nemojte da prekoračujete preporučenu količinu veša i ravnomerno rasporedite veš u mašini.
	Mašina dodiruje neki kruti objekat.	Sprečite da se mašina oslanja na krute objekte.
Previše pene u fioci za deterdžent.	Upotrebjeno je previše deterdženta.	Pritisnite taster Start/Pauza. Da biste zaustavili penu, rastvorite jednu kašiku omekšivača u pola litre vode i sipajte ga u fioku za deterdžent. Posle 5-10 minuta pritisnite taster Start/Pauza. Kod sledećeg pranja stavite pravilnu količinu deterdženta.
	Upotrebljen je pogrešan deterdžent.	Koristite samo deterdžente koji se proizvode za potpuno automatske mašine.
Rezultat pranja je loš.	Veš je previše prijav za program koji ste izabrali.	Izaberite odgovarajući program. (videti Tabelu 1)
	Količina upotrebljenog deterdženta nije dovoljna.	Upotrebite više deterdženta u skladu sa uputstvom na njem u.

KVAR	MOGUĆI UZROK	NAČINI OTKLANJANJA
Rezultat pranja nije dobar.	U mašinu je stavljeno više veša no što mašina može da primi.	Nemojte da prekoračujete maksimalan kapacitet mašine.
	Možda je voda tvrda.	Koristite količinu deterdženta prema uputstvu proizvođača deterdženta.
	Veš nije ravnomerno raspoređen u mašini.	Ravnomerno rasporedite veš u mašini.
Mašina odvodi vodu čim je primi.	Kraj creva za odvod vode se nalazi prenisko u odnosu na mašinu.	Postavite crevo za odvod vode na odgovarajuću visinu.(**)
Tokom pranja se ne vidi voda u bubnju.	To nije kvar. Voda se nalazi u donjem delu bubnja.	-
Na vešu ima ostataka deterdženta.	Na vešu se mogu zadržati u vidu belih mrlja ostaci nekih deterdženata koji se ne rastvaraju u vodi.	Podšavanjem mašine na program ispiranja izvršite dodatno ispiranje ili posle sušenja veša uklonite te mrlje pomoću četke.
Na vešu ima sivih mrlja.	Ove mrlje mogu biti izazvane uljem, kremom ili mašću.	Prilikom sledećeg pranja upotrebite maksimalnu količinu deterdženta koju je naveo proizvođač deterdženta.



(\*\*) Pogledajte odeljak o postavljanju mašine.

KVAR	MOGUĆI UZROK	NAČINI OTKLANJANJA
Centrifugiranje se ne vrši ili se vrši sa kašnjenjem.	To nije kvar. Tako radi uređaj za kontrolu neravnomerno raspoređenog veša u mašini.	Sistem za kontrolu neravnomerno raspoređenog veša pokušaće da ravnomerno rasporedi veš. Posle raspoređivanja mašina će preći na centrifugiranje. Prilikom sledećeg pranja rasporedite veš ravnomerno.



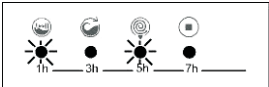

## ODELJAK 9: SISTEM ZA AUTOMATSKO REGISTROVANJE KVAROVA

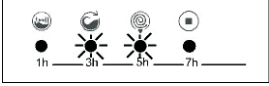

Vaša mašina ima sisteme koji će preduzeti potrebne mere predostrožnosti i upozoriti Vas u slučaju bilo kakvog kvara tako što neprekidno kontrolirše svoj rad tokom pranja.

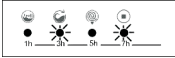
ŠIFRA KVARA	SIGNAL ZA KVAR	MOGUĆI KVAR	KAKO TREBA POSTUPITI
E01 	Trepću lampice br. 1 i 2.	Nisu dobro zatvorena vrata.	Dobro zatvorite vrata tako da začujete škljocanje. Ako se problem i dalje javlja odmah isključite mašinu, isključite je iz električne mreže i javite se najbližem ovlašćenom servisu.



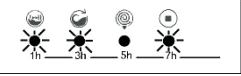

ŠIFRA KVARA	SIGNAL ZA KVAR	MOGUĆI KVAR	KAKO TREBA POSTUPITI
<p>E02</p> 	Trepću lampice br. 1 i 3.	Nivo vode u mašini je ispod grejača. Možda je nizak pritisak vode u vodovodnoj mreži ili je začepljen dovod.	Otvorite slavinu do kraja. Možda je nestala voda, proverite to. Ako problem i dalje postoji mašina će automatski da se zaustavi posle izvesnog vremena. Isključite mašinu iz električne mreže, zatvorite slavinu i javite se najbližem ovlašćenom servisu.
<p>E03</p> 	Trepću lampice br. 1 i 4.	Otkazala je pumpa ili je začepljen filter pumpe ili je došlo do prekida struje ka pumpi.	Očistite filter pumpe. Ako problem i dalje postoji javite se najbližem ovlašćenom servisu. (*)
<p>E04</p> 	Trepću lampice br. 2 i 3.	U mašini je prevelika količina vode.	Mašina će automatski ispustiti vodu. Pošto se završi odvođenje vode, isključite mašinu i isključite je iz električne mreže. Zatvorite slavinu i javite se najbližem ovlašćenom servisu.



(\*) Pogledajte odeljak o održavanju i čišćenju mašine.





ŠIFRA KVARA	SIGNAL ZA KVAR	MOGUĆI KVAR	KAKO TREBA POSTUPITI
<p>E05</p> 	Trepću lampice br. 2 i 4.	Otkazao je grejač ili senzor za toplotu.	Isključite mašinu i isključite je iz električne mreže. Zatvorite slavinu i javite se najbližem ovlašćenom servisu.
<p>E06</p> 	Trepću lampice br. 3 i 4.	Otkazao je motor.	Isključite mašinu i isključite je iz električne mreže. Zatvorite slavinu i javite se najbližem ovlašćenom servisu.
<p>E07</p> 	Trepću lampice br. 1, 2 i 3.	Otkazala je elektronska ploča.	Isključite mašinu i isključite je iz električne mreže. Zatvorite slavinu i javite se najbližem ovlašćenom servisu.
<p>E08</p> 	Trepću lampice br. 2, 3 i 4.	Otkazao je motor.	Isključite mašinu i isključite je iz električne mreže. Zatvorite slavinu i javite se najbližem ovlašćenom servisu.

ŠIFRA KVARA	SIGNAL ZA KVAR	MOGUĆI KVAR	KAKO TREBA POSTUPITI
<p data-bbox="315 427 362 453">E09</p> 	<p data-bbox="492 412 678 470">Trepću lampice br. 1, 2 i 4.</p>	<p data-bbox="707 385 836 497">Napon u mreži je previsok ili prenizak.</p>	<p data-bbox="892 385 1451 497">Ako je napon u mreži niži od 150V ili viši od 260V mašina će se automatski zaustaviti. Kada se ponovo uspostavi normalan napon, mašina će nastaviti sa radom.</p>
<p data-bbox="315 874 362 900">E10</p> 	<p data-bbox="492 859 678 917">Trepću lampice br. 1, 3 i 4.</p>	<p data-bbox="707 859 836 917">Greška u komunikaciji.</p>	<p data-bbox="892 832 1417 917">Isključite mašinu i isključite je iz električne mreže. Zatvorite slavinu i javite se najbližem ovlašćenom servisu.</p>

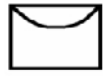
## ODELJAK 10: MEĐUNARODNE OZNAKE ZA PRANJE

			
Temperatura pranja.	Ne prati (ručno pranje)	Mlaka pegla.	Srednje topla pegla.

			
Topla pegla.	Ne peglati.	Ne sušiti u mašini.	Okačiti da se osuši.

			
Ostaviti da se osuši kapačem.	Sušiti horizontalno.	Ne beliti.	Pogodno za beljenje.

(F)	(P)	(A)
<p>Svi ovi simboli se odnose na hemijsko čišćenje. Slova upućuju servis za čišćenje koju vrstu rastvarača da koristi. Stvari koje imaju ove simbole ne treba prati u mašini ukoliko na etiketi ne piše drugačije.</p>		